

e-248

**INŠTITUT ZA GOZDNO IN LESNO
GOSPODARSTVO
LJUBLJANA**

INŠTITUT ZA GOZDNO IN LESNO
GOSPODARSTVO
LJUBLJANA

INŠTITUT ZA GOZDNO IN LESNO
GOSPODARSTVO
LJUBLJANA

INŠTITUT ZA GOZDNO IN LESNO
GOSPODARSTVO
LJUBLJANA

oxf. 907.9 : 272 : (497 B. Kamniška Bistrica)

Institut . . .

lm = 5405

ID = 980390

institut

izdelava

SPOMINSKI PARK V KAMNIŠKI BISTRICI

Izdelala:

Maja ŠKULJ, dipl.inž.

Direktor:

Marko KMECL, dipl.inž.

LJUBLJANA, junij 1982



l. 248

V S E B I N A:

A. TEKSTUALNI DEL

B. GRAFIČNI DEL

1. Karta lokacije spominskega parka M 1 : 50 000
2. Karta obstoječega stanja M 1 : 100
3. Karta intenzivnosti shojenosti tal M 1 : 100
4. Karta sečnje M 1 : 100
5. Ureditveni načrt M 1 : 100
6. Predlog izdelave elementov opreme parka

C. PRILOGA

Družbeni dogovor in pravilnik o upravljanju spominskega parka
v Kamniški Bistrici

BIBLIOGRAFIJA:

PISKERNIK, A., 1966: Jugoslovansko-avstrijski visokogorski park
(predlog za zavarovanje). Varstvo narave 4, 7-15

PETERLIN, S., 1976: Inventar najpomembnejše naravne dediščine Slovenije

MELIK, A., 1954: Slovenski alpski svet

ROMAN, S., 1971: Krajevni leksikon Slovenije, Knjiga II, st. 166-167.

- GOZDARSKI VESTNIK, 1977

- PROTEUS 1976/77

- PLANINSKI VESTNIK 1977

- DRUŽBENI DOGOVOR IN PRAVILNIK O UPRAVLJANJU SPOMINSKEGA PARKA V
KAMNIŠKI BISTRICI, 1981

SODELAVCI:

dipl.ing. Ivan ŽONTA

mgr.ing. Dušan MLINŠEK = 2,

Zvone STERMŠEK

Lojze GRUBELNIK

U V O D

Obsežna alpska skupina, Kamniške ali Savinjske (Solčavske) Alpe, ki imajo osrednjo lego slovenskih gora, v celoti pripadajo skupaj z Julijskimi Alpami in Karavankami, slovenskemu etnografskemu območju. Slovenske Alpe pomenijo sklenjeno področje ter enoten gorski sklop. Gledano bolj razsežno, slovenski Snežniki (po Antonu Meliku: "Slovenski Alpski svet") so jugovzhodni vogal Alpskega gorovja in prav takšen položaj daje prirodnim in etnografskim karakteristikam gorovja posebno zanimiv pečat.

Osrednje Kamniške Alpe so vsekakor poglavitni in najvišji del, ogrodje cele skupine, nanje se nanaša ljudsko pojmovanje Grintavcev. V tem glavnem gorovju so nanizani vsi Snežniki, ki v Kamniških Alpah presegajo višino 2200 m in v obliki orjaške podkve obkrožajo gorsko dolino Kamniške Bistrice. Glavna skupina Kamniških Alp, ki se kaže čudovito pregledno že iz Ljubljanskega barja, vrsti najvišje gore v nizu v smeri zahod-vzhod. Najbolj zanodno se dvigajo Kočna (2539 m), ob njej stoji Grintovec (2558 m) najvišja gora v Kamniških Alpah, nanj se navezuje planota Podi. Mlinarsko sedlo se dvigne v Dolgi hrbet (2454 m), navezuje se Skuta (2532 m), Rinka (2451 m), Savinjsko sedlo. Gorovje se nadaljuje proti vzhodu v Turško goro (2233 m), Brano (2253 m), Jermanova vrata (Kamniško sedlo). Vzhodno stoji Planjava (2399 m), Skarij (2133 m), navezuje se Ojstrica (2349 m) ter Veliki vrh (2111 m) nad Dleskovsko visoko planoto. To glavno gorovje Kamniških Alp se na južno stran spušča bolj položno, na severno stran pa se spušča s strmimi previsnimi stenami.

Presenetljivo globoko je vrezala Kamniška Bistrica svojo dolino v poldnevniški smeri, saj je sam izvir Bistrice zelo močen in mrzel kraški Obrh na 510 m.n.v. Izredna lepota gorske reke Bistrice, ki jo obdaja visoki gorski svet z vseh strani, je dopolnjena z zanimivo vsebino. V dolini Kamniške Bistrice se začenjajo ledeniške groblje že pred Kopišči in sežejo pod Brano (780 m n.v.). Smatra se, da so to sledovi pleistocenske poledenitve: ledenik je vlekel s seboj maso skalnega drobirja, na svoji poti je izoblikoval dolino in ji dal obliko korita. Material je kasneje Bistrica odložila kot prod vse do Trzina.

OBMOČJE KAMNIŠKIH ALP S STALIŠČA VARSTVA NARAVNE DEDIŠČINE

Območje Kamniških (Savinjskih) Alp in Kamniške Bistrice je izredno zanimivo območje z geomorfološkega, hidrološkega in krajinskega stališča. To potrjuje tudi predlog (1.1976) uvrstitve ledeniških balvanov v dolini Kamniške Bistrice in reke Kamniška Bistrica s pritoki od izvira do Strahovice, v varstveno skupino naravnih spomenikov. Ravno tako je narejena študija uvrstitve dveh geoloških enot: Karavank in Kamniških ali Savinjskih Alp v varstveno skupino - krajinski park, ki bi ga ob izpolnitvi določenih pogojev lahko obravnavali tudi kot možni narodni park.

Krajevna znamenitost področja Kamniških Alp so ostanki ledeniškega delovanja, ledeniški balvani v zgornjem delu doline Kamniške Bistrice. Zanje velja varstveni režim za geomorfološke površinske naravne spomenike (predlog). Zanimivo je, da so se ob pleistocenski poledenitvi v zgornjem delu doline Kamniške Bistrice zbirale velike množine ledu, ki so nosile ledeniški material. Ob umiku ledenika so ledeniški balvani ostali na dnu doline. Ostanki ledeniškega delovanja so pomembni za geomorfološke in glaciološke raziskave, imajo pa tudi kulturno-didaktični pomen. Zanimivi so tudi kot turistično ogledna točka.

Za reko Kamniška Bistrica s pritoki od izvira do Strahovice obstaja predlog varstvenega režima za hidrološki narodni spomenik. Kamniška Bistrica s svojimi pritoki in ledeniškim materialom v dolini, je po naravovarstvenem vrednotenju naravni spomenik izrednega pomena. Dolina Kamniške Bistrice in širša okolica ima rekreacijski in turistični pomen; saj je za sprehode, izlete izhodišče za planinske ture, ta prostor je nezamenljiv.

Dolina Kamniške Bistrice z ostanki ledeniškega delovanja, je sestavni del predvidenega karavanško-kamniško-savinjskega krajinskega parka. V študijski obliki obstaja predlog naj se predgorje in greben dela Karavank in Kamniško-Savinjskih Alp uvrsti v varstveno skupino: krajinski park.

V smislu coniranja in varstvenega režima krajinskega parka za osrednji greben Kamniških in Savinjskih Alp bi veljal najstrožji varstveni režim - režim I. stopnje. Za povirje Kamniške Bistrice bi veljal strožji varstveni režim - III. stopnje.

Sestavljali naj bi ga dve geološki enoti: Karavanke in Kamniške ali Savinjske Alpe. Obravnavamo jih kot enoten gorski masiv, sestavljen v glavnem iz triasnih apnencev in dolomitov. Kameninska sestava je pestra še posebej ob stiku Karavank in Kamniško-Savinjskih Alp. Prisotni so tudi kraški pojavi in poleđenitve v dolini Kamniške Bistrice. Vse to kaže na izredno pestrost morfološko-geoloških pojavov. Vegetacijsko pomembne lokalitete so: greben Kamniških Alp (endemiti) ter na prisojnih in zaveternih legah otočki termofilne flore v dolini Kamniške Bistrice.

S stališča gospodarstva prevladujeta na omenjenem območju predvsem primarni dejavnosti - kmetijstvo in gozdarstvo. Višji svet, nad gozdno mejo ni izkoriščen gospodarski prostor. Prav zaradi tega so Kamniško-Savinjske Alpe v svojih višjih legah ohranile izviren videz in naravno okolje.

Za območje krajinskega parka je opredeljena tudi namembnost: park naj bi služil didaktično-naravoslovni rekreaciji, sprehodom, planinstvu in drugim oblikam rekreacije v naravnem prostoru. Turizem naj bi temeljil na primarni gospodarski dejavnosti: kmetijstvu in gozdarstvu.

FLORA KAMNIŠKIH ALP

Področje Kamniških Alp slovi po bogati avtohtoni flori, še posebno so bogata južna pobočja. Kot ilustracija naravnega bogastva bi bilo zanimivo navesti redke vrste rastlin, ki je že zgodaj pritegnilo poklicane in nepoklicane ljubitelje rastlinstva. Leta 1758 je zahodni del gorovja obiskal Scopoli in v svoji knjigi "Flora carniolica" omenja več redkih vrst rastlin visokogorskega in subalpskega območja: enocvetno ločje (*Juncus monanthos*), brezlistni jetičnik (*Veronica aphylla*), rumeno milje (*Paederota lutea*), mlečnobeli oklep (*Androsace lacta*), zvezdasti kamnokreč (*Saxifraga stellaris*), klinolistni kamnokreč (*Saxifraga cuneifolia*), Kernerjev mak (*Papaver kernerii*), alpsko mandronščico (*Linaria alpina*), okroglosti mošnjak (*Thlaspi rotundifolium*), pritlikavo kosmatuljo (*Sanssurea pygmaea*), avrikelj (*Primula auricula*), rožni koren (*Sedum rosae*), evropsko pogačico (*Trollius europaeus*) in druge.

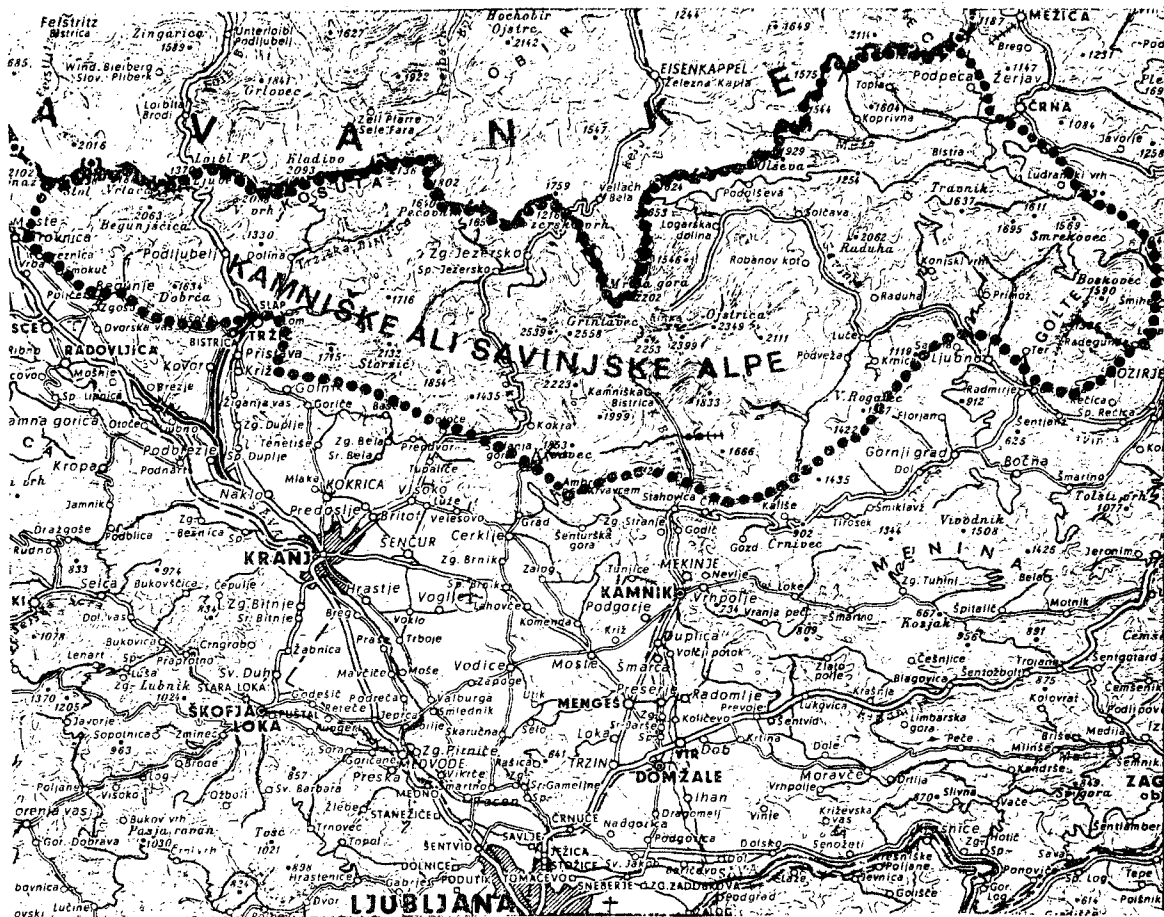

Izsek iz karte 1:400000 Slovenija

km 0 40

OBMOČJE PREDVIDENEGA KRAJINSKEGA PARKA

Na meliščih pod Grohatom je isti naravoslovec odkril nahajališče znanega ilirskega flornega elementa - navadnega bodička (*Drypis spinosa*).

Kamniške Alpe so pritegnile pozornost koroškega botanika F.X.Wulfena (1762), ki je na pobočju Grintavca odkril enega najlepših jegličev, Wulfenov jeglič (*Primula wulfeniana*). Rastlina nosi ime botanika.

V subalpskem in visokogorskem pasu je več endemičnih vrst karakterističnih za Kamniške Alpe. (nekatero med njimi pa uspevajo le še v Julijskih Alpah) to so: Traunfelnerjeva zlastica (*Ranunculus traunfellneri*), Kernerjev mošnjak (*Thlaspi kernerii*), kranjski kamnokreč (*Saxifraga carniolica*), Hohenwartov kamnokreč (*Saxifraga hohenwartii*), turiška preobjeda (*Aconitum tauricum*), Julijska smiljak (*Cerastium julicum*), rožnordeči dežen (*Heracleum siifolium*), Wulfenov jeglič (*Primula wulfeniana*), Froelichov svišč (*Gentiana froelichii*), Zoisova zvončnica (*Campanula zoysii*), kamniška ivanjščica (*Leucanthemum lithopolitanicum*), gola bilnica (*Festuca calva*), mlahava bilnica (*Festuca laxa*), šrklatni luk (*Allium kermesinum*)

Za prvimi naravoslovci so prihajali ljubitelji divje narave občudovat izredne oblike zelo strmih pobočij, veličastne stene in celo previse ter ostre grebene in rogljate vrhove. Ljubitelji rastlinstva so občudovali in proučevali zanimivo floro in vegetacijo teh gora, ki je tako bogata, da je še danes cilj strokovnih obiskov, bodi vznožje katero obraščajo gozdovi, montanski pas, subalpski pas, ki sega do višina 1900 m ali pa vrhove pokrite z alpsko travo, skalovjem in snežiščem.

Vsekakor nagradijo vsakogar ki utone v lepoto gora, vsakogar, ki je prišel z odprtimi očmi in širokega srca, željan spoznanja in mogoče počitka. Nihče ne odide prazen in brez novih vtisov in doživljanj.

SPOMINSKI PARK - OD IDEJE DO REALIZACIJE

Pobudo za ureditev organiziranega spominskega prostora ponesrečenih v planinah so dali delavci Inštituta za gozdno in lesno gospodarstvo. Neposredni povod za dokončno izoblikovanje te ideje je bila tragična smrt dr. Milana Ciglarja leta 1977 na Grintavcu. To je bila želja gozdarjev, planincev, prijateljev M.Ciglarja v stroki in ljubiteljstvu, da trajno oživijo in ohranijo spomin na velikega ljubitelja narave, začetnika slovenskega popotništva, humanista, gozdarskega strokovnjaka, alpinista in človeka.

Tako je prva in osrednja spominska plošča plošča posvečena dr. M.Ciglarju delo akademskega kiparja in znanega alpinista Marjana Keršiča - Belača. Misel strokovnih tovarišev M. Ciglarja o ureditvi spominskega obeležja je dobila širše družbene razsežnosti: ideji gozdarjev so se pridružili Slovenska planinska zveza in organizirani planinci v Kamniku.

Vsebinski namen oblikovanja spominskega parka je organiziran in urejen prostor v izrednem naravnem okolju, v katerem bi s spominsko ploščo svojci in prijatelji počastili spomin na ponesrečene v planinah.

Tako bi bil oblikovan objekt, ki bi preprečil nenačrtno postavitve spominskih obeležij po Kamniških Alpah.

Otvoritev spominskega parka ponesrečenih planincev v Kamniških planinah in odkritje spominske plošče Milanu Ciglarju je bilo 4.julija 1981.leta. Človeški in strokovni lik M.Ciglarja je orisal Marjan Šolar, sopotnik v planinah in sodelavec v stroki: "Od gozda in gozdarstva, kjer je pustil trajne sledove na operativnem, organizacijskem, upravnem, vodstvenem in znanstvenoraziskovalnem področju, je bil njegov pogled vedno obrnjen v gore in dogajanja v gorah. Mar ni prav to svoje stremljenje pokazal že z izbiro diplomskega dela na gozdarski fakulteti, v katerem je obravnaval morfologijo in vlogo vegetacije ob zgornji gozdni meji. Tu, med gozdom in gorami je Milan Ciglar živel z vsem svojim srcem. Zelo verjetno se je prav na tem stičišču dveh naših najbolj tipičnih krajinskih enot, to je gozda in gore, porodila Ciglarjeva ideja o organiziranem popotništvu".

Spominski park v Kamniški Bistrici je prva uresničitev ideje o združevanju spominskih obeležij v gorah Slovenije. Namen tega in podobnih parkov naj bi bil predvsem negovanje kulturnega odnosa do našega naravnega sveta.

Vzpodbujali naj bi pozitivno ravnanje z estetskimi in ekološkimi vrednotami naše krajine. S spominskim parkom v naravi je dosežena enotna ureditev spominskih obeležij, lažja dostopnost in ne nazadnje negovanje spomina na ponesrečene gornike.

LOKACIJA SPOMINSKEGA PARKA

V Kamniških Alpah je visokogorski značaj mnogo izrazitejši od drugih enako visokih gorstev prav zaradi apnenčno-dolomitne zgradbe hribine. Visokogorsko površje tega v nizke nadmorske lege. Celi venci visokih mogočnih hribin se dvigajo v bližini dolin. To je tudi značilnost lege spominskega parka v Kamniški Bistrici.

Park je lociran na zaravnjeni, terasasti površini, ki je z vzhodne strani obdana s hudourniškim pritokom Kamniške Bistrice, s severne in zahodne strani z mogočnim hribovjem, strmih pobočij. Vtis je izreden, saj stojimo na vznožju ogromne gorske pahljače, poleg hudih strmin in mogočnih sten, mestu kjer so deli mogočnega gorovja našli svojo zadnjo postojanko. Primernejše površine za postavitve spominskega parka ponesrečenih v Kamniških Alpah prav gotovo ne bi dobili.

Spominski park se nahaja v neposredni bližini doma v Kamniški Bistrici. Dolžina poti od doma do parka je 1700 m, površina parka je 3,2 ha, nadmorska višina 685 m.

Svojo pravo verifikacijo je spominski park dobil s sklenitvijo Družbenega dogovora med Planinsko zvezo Slovenije, Planinskim društvom Kamnik, IGLG, GG Ljubljana- TOZD gozdarstvo Kamnik. Podpisniki Družbenega dogovora so sprejeli tudi Pravilnik o upravljanju in o načinu in pogojih postavljanja spominskih obeležij v parku.

Z družbenim dogovorom podpisniki določajo medsebojne obveznosti pri izgradnji, vzdrževanju in upravljanju spominskega parka. GG Ljubljana - TOZD Kamnik je v Kamniški Bistrici izločila iz gozdnih površin s katerimi gospodari, približno 3 ha površin za potrebe spominskega parka. Gospodarjenje na tej površini bi potekalo po potrebah optimalnega funkcioniranja parka. IGLG prevzame obveznost izdelave ureditvenega načrta tega parka ter ga v prvi

fazi uredi. TOZD Gozdarstvo Kamnik in IGLG bosta pokrivala stroške ureditve in opreme spominskega parka. PD Kamnik bo objekt prevzelo v upravljanje. PD Kamnik se obvezuje, da bo vsako leto v spomladanskem času v čast M.Ciglarja in v spomin drugim ponesrečenim v K.Alpah organiziralo primerno kome-moracijo v spominskem parku.

Pravilnik ureja načine in pogoje postavljanja spominskih obeležij, in določa detajle vzdrževanja, ureja obveznosti tistih, ki želijo postaviti spominsko obeležje in druge podrobnosti v zvezi, z upravljanjem tega parka.

S podpisom Družbenega dogovora je IGLG sprejel obveznost izdelave načrta ureditve parka, začetne ustrezne ureditve in opreme. Inštitut je organiziral več akcij: izdelavo osnovnega kartnega gradiva (posnetek obstoječega stanja širše okolice parka: dostopna pot in makrolokacija parka v M 1:5000) in akcijo neposredne ureditve gozdnega okolja v park. V juniju in juliju 1981 je bilo organiziranih več akcij v katerih so delavci IGLG očistili površino parka, uredili pot skozi park, naredili most preko hudourniškega pritoka Kamniške Bistrice, naredili so pot ki povezuje park z bližnjim parkirnim prostorom, prinesli in postavili so spominsko ploščo Milanu Ciglarju.

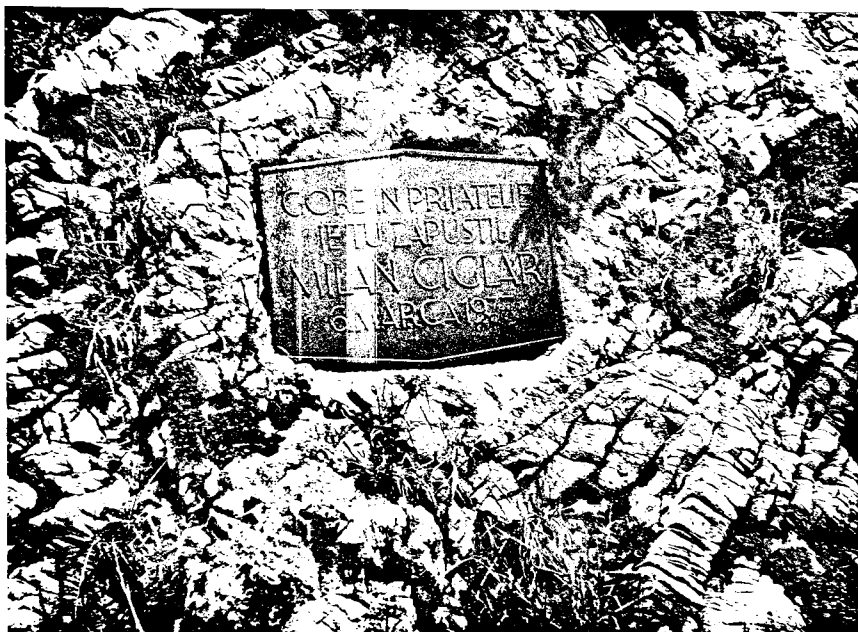

V neposredni bližini doma v Kamniški Bistrici in v samem parku so postavili napisne table.

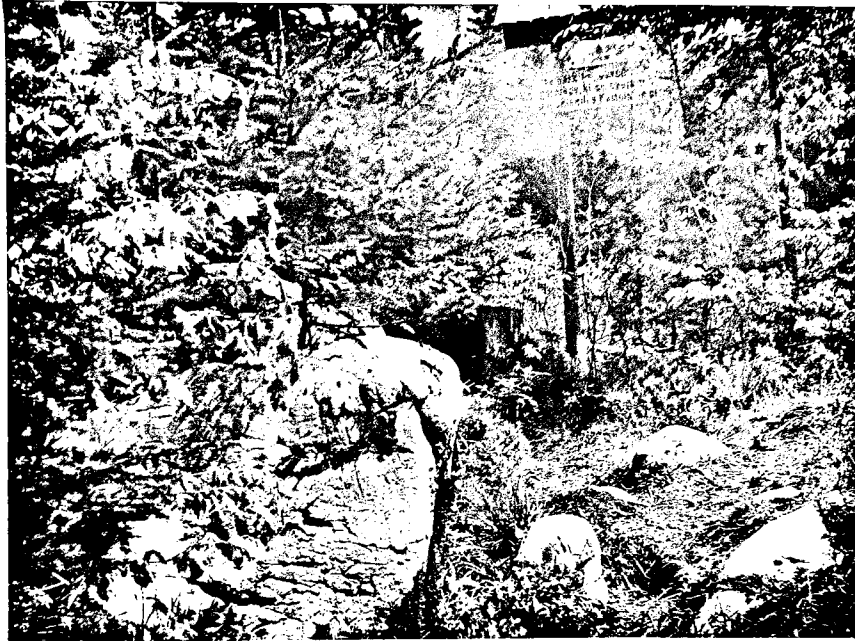

Izdelali in postavili so klopi.

GG Ljubljana, TOZD Kamnik je izločilo iz gozdnih površin s katerimi gospodarji približno 3 ha gozdov in jih namenilo za spominski park.

Ob prvotni izmeri širšega območja parka in pri izdelavi orientacijske skice samega parka (M 1:5000) je bila določena in urejena površina cca 1 ha parka.

Nekaj podatkov zanimivih za obiskovalce: čas obhoda je približno 1 uro 30 min., nadmorska višina 685 m, višinska razlika od doma v Kamniški Bistrici do parka je 85 m.

Pri detajlni izmeri parkovne površine je ugotovljeno naslednje:

1. površina kompletnega parka je cca 3,2 ha
2. v parku leži 13 velikih in 25 malih skal
3. posamezni deli parka so slabo dostopni
4. razgibanost terena omogoča zanimive mikro ureditve

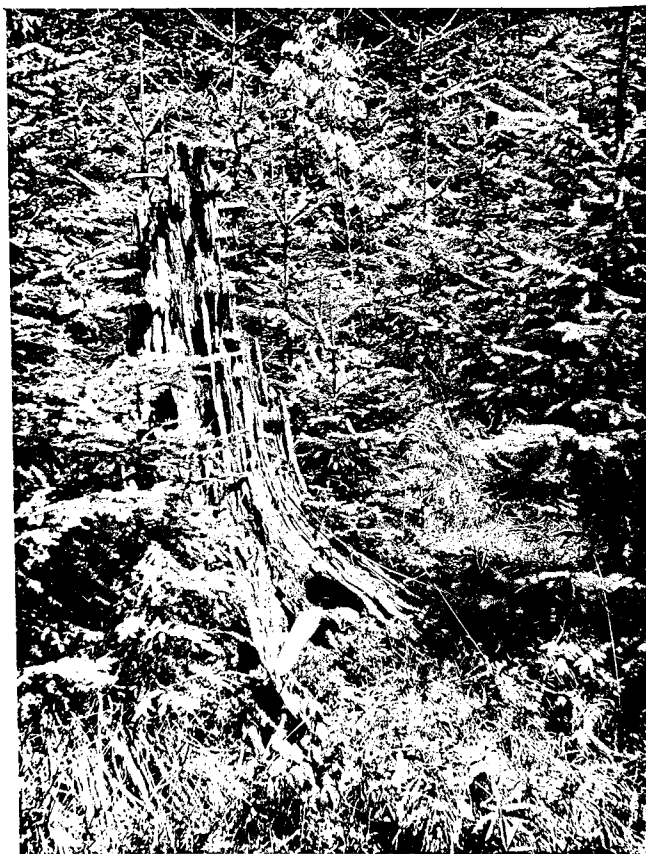



5. kljub dokajšnji ureditvi parka, je nujna še dodatna ureditev

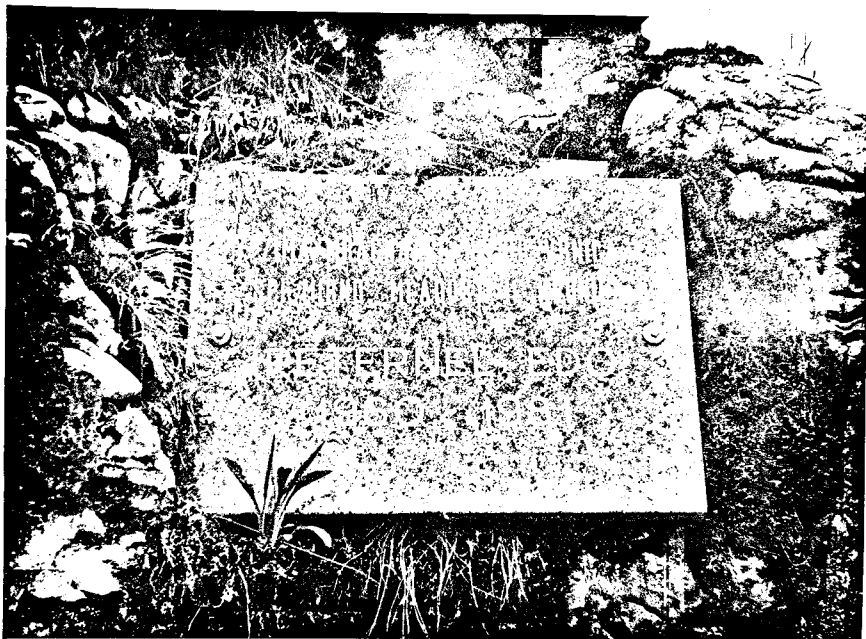

6. postavljena je še ena spominska plošča

OPIS VEGETACIJE

Spominski park v Kamniški Bistrici leži na umetno in naravno obnovljeni gozdni površini, kjer je bil pred leti posekan sestoj predalpskega jelovega bukovja (*Abieti-Fagetum praealpinum festucetosum altissimae*). Zaradi zelo razgibanega mikoreljefa na karbonatnem morenskem substratu je opaziti nehomogenost znotraj imenovane sintaksonomske enote: grbine in večina konveksnih delov mikoreljefa poraščajo večji in manjši šopi belega šaša (*Carex alba* L.), ki nakazujejo v sindinamskem pogledu bolj inicialne razvojne stadije. Vegetacije na načrtu obstoječega stanja nisem kartiral, ker bi merilo 1 : 100 zahtevalo poseben, nekoliko bolj zamuden način snemanja, imam pa vegetacijski opis na objektu, ki ga navajam:

D (višine 5 do 10 metrov) 20%

Picea abies 1.3
Fagus sylvatica +.1
Abies alba +.1
Sorbus aucuparia +.1
Ostrya carpinifolia r

G₂ 60%

Fagus sylvatica 1.3
Fraxinus ornus 1.2
Rubus idaeus 2.3
Daphne mezereum +.1
Acer pseudoplatanus 1.1
Salix appendiculata 1.2
Fraxinus excelsior +.1
Larix decidua 1.3 (nasad)
Lonicera alpigena +.2
Rubus hirtus +.2
Corylus avellana +.3
Sorbus aria +.2
Sorbus aucuparia +.1
Salix caprea +.2
Abies alba +.1
Sambucus racemosa +.3
Acer platanoides +.1
Picea abies 2.3 (nasad & naravna)
Ostrya carpinifolia 1.2
Betula pendula r
Rosa pendulina +.2

G₁ (višina 3 do 5 metrov) 25%

Fagus sylvatica 1.2
Picea abies 1.3
Ostrya carpinifolia +.2
Laburnum alpinum +.1

Z 80%

Hypericum hirsutum +.2
Eupatorium cannabinum 1.1
Fragaria vesca 1.3
Calamagrostis varia 2.3
Hypericum perforatum +.2
Digitalis grandiflora +.1
Gymnadenia odoratissima +.1
Chamaenerion angustifolium +.3
Cirsium waldsteinii +.2
Verbascum lanatum +.2
Alliaria petiolata +.2

Picea abies 1.2
Vaccinium myrtillus 2.3
Homogyne sylvestris 1.2
Melampyrum sylvaticum +.2
Valeriana tripteris +.2
Clematis alpina +.2
Carex alba 1.3
Dryopteris austriaca +.2
Gymnocarpium dryopteris +.2
Phegopteris connectilis +.2
Veronica urticifolia +.2

Z nadaljevanje:

Festuca altissima 2.2
Mercurialis perennis 1.3
Dryopteris filix-mas 1.2
Polystichum aculeatum +.2
Mycelis muralis +.2
Salvia glutinosa 1.2
Lamium galeobdolon +.2
Galium sylvaticum +.2
Listera ovata +.1
Galium vernum +.2
Carex digitata +.2
Phyteuma spicatum +.1
Carex sylvatica +.3
Brachypodium sylvaticum +.2
Viola sylvestris +.1
Euphorbia amygdaloides +.2
Melica nutans +.2
Scrophularia nodosa +.1
Cyclamen purpurascens +.2
Prenanthes purpurea +.2
Senecio fuchsii +.2
Epilobium montanum +.1
Dentaria enneaphyllos +.1
Cardamine trifolia 1.2

Solidago virgaurea +.2
Gentiana asclepiadea 1.2
Angelica sylvestris +.1
Anemone nemorosa +.1
Deschampsia caespitosa +.2
Dactylis glomerata +.2
Petasites paradoxus +.2
Prunella vulgaris +.2
Chaerophyllum cicutaria +.2
Dryopteris carthusiana +.2
Athyrium filix-femina +.2
Oxalis acetosella 1.2
Clematis vitalba +.3
Buphthalmum salicifolium +.2
Calamintha clinopodium +.2
Cirsium erisithales +.2
Veronica chamaedrys +.1
Aruncus dioicus +.1
Holcus mollis +.2
Solanum dulcamara +.2
Lychnis flos cuculi r
Abies alba +.1
Cardamine impatiens +.2
Taraxacum officinale +.1
Asplenium trichomanis +.2
Asplenium viride +.2
Campanula witasekiana +.2
Galium aristatum +.2

M 15%

Rhytidiadelphus triquetrus 1.4
Bartramia pomiformis +.4
Ctenidium molluscum +.4
Polytrichum attenuatum 1.4
Cladonia pyxidata +.3
Fissidens taxifolius +.3

NOVI POSEGI V PROSTOR

Izredne naravne danosti ki jih ponuja mogočno gorovje, sklenjeno zelenje gozdov ter divji hudourniki so bistvene kvalitete planinskega spominskega parka.

Ureditveni načrt skuša te kvalitete ohraniti in še poudariti, zato se popolnoma podreja naravnim vrednotam prostora.

Narčt predvideva:

1. Izdelava poti

Z njimi bi dobili vizualno in funkcionalno razširitev prostora, boljšo dostopnost v posamezne dele parka in povezavo med njimi. Poti bi bile naravne - gozdne (možna še varianta s peščenimi potmi iz drobno lomljenega kamna) široke cca 120 cm.

2. Ureditev okolice posameznih kamnov obsega predvsem čiščenje površin okoli posameznih sten, eventualno postavitve posameznih klopi, ureditev dostopa do kampov. Velikost, materiali in oblika spominskih plošč so že določene s Pravilnikom o upravljanju spominskega parka.

3. Ureditev širšega odprtega prostora v centralnem delu parka v površini cca 50 m². Površina bi bila namenjena prirejanju manjših komemoracij. Posegi v prostor bi bili minimalni. Ureditev centralne površine okrog stene s spominsko ploščo Milanu Ciglarju, obsega samo čiščenje in planiranje terena, posek posameznih grmovnic in drevesc, postavitve posameznih klopi in povezava s potmi.

Sedanja relativno nizka frekvenca obiskovalcev povzroča opazno shojenost tal (glej karto shojenosti tal). Ob večji obiskanosti parka bi bilo zaželeno pri vzdrževanju parka (PD Kamnik, GG ali IGLG) spremljati vpliv večje frekvence obiskov na vegetacijo.

4. Postavitev klopi in košev za smeti

Predvidena je postavitev 10 klopi in 6 košev za smeti.

Klopi naj bodo narejene iz odpornih drevesnih vrst - hrast (glej predlog izdelave).

5. Dodatne nasaditve drevesnih in grmovnih vrst niso predvidene.

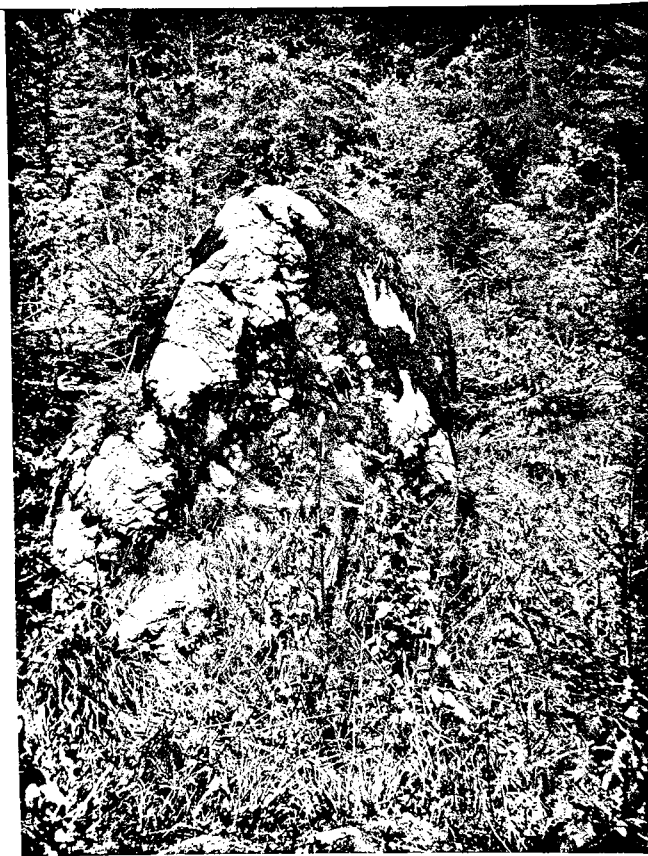

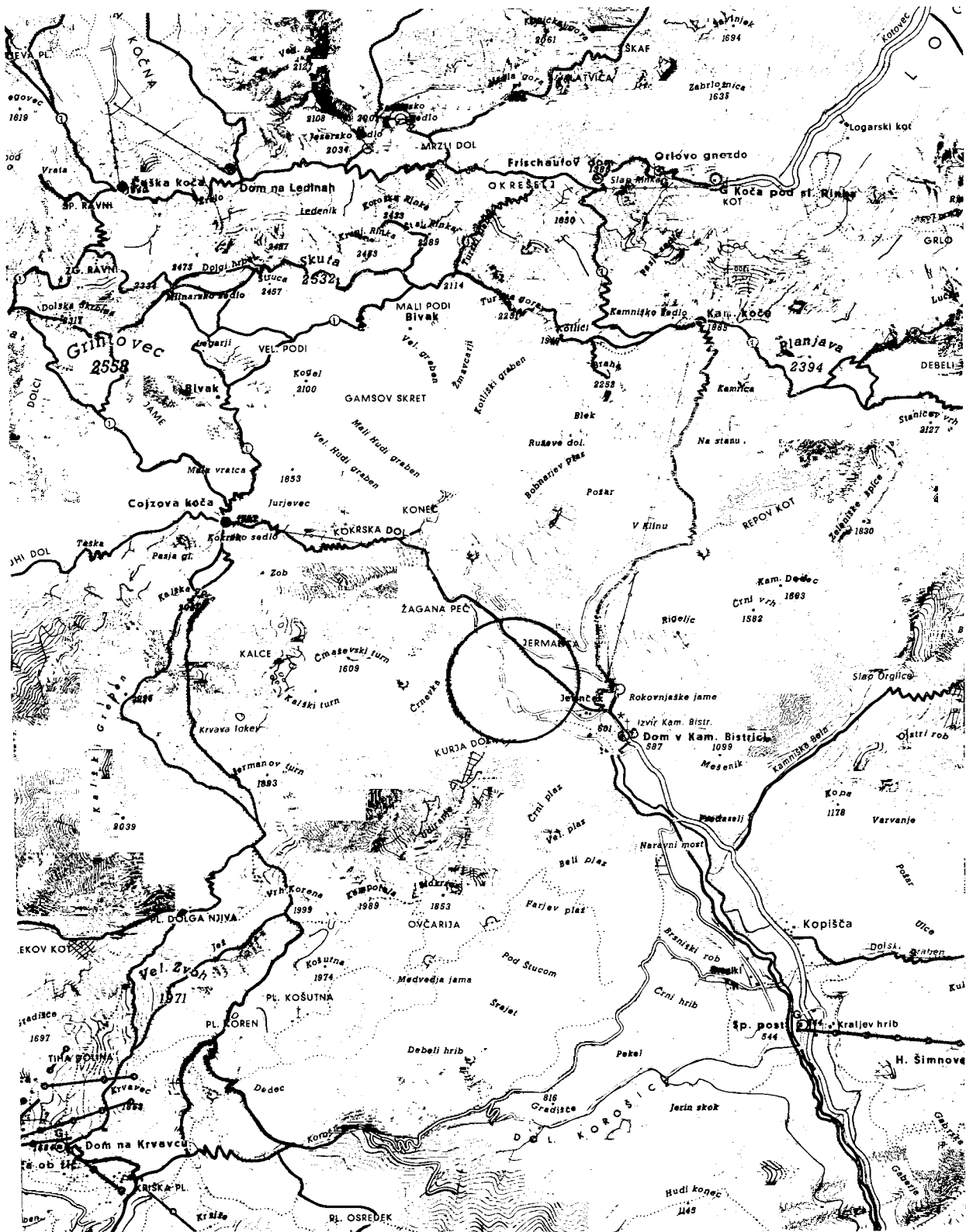

Lokacija spominskega parka

KLOP

M = 1 : 20



45

2'00

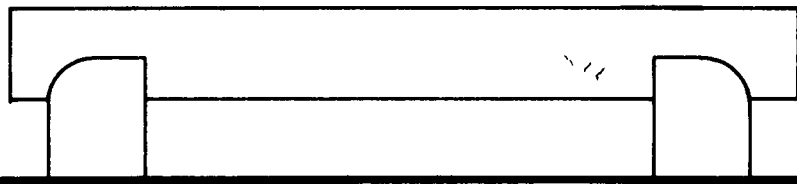

45

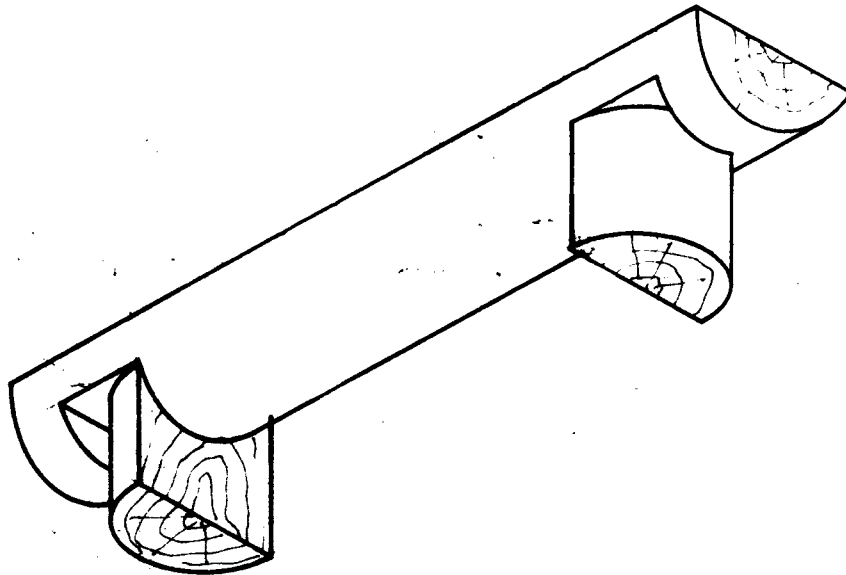
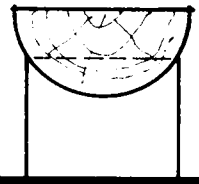

KOŠ

M = 1 : 5

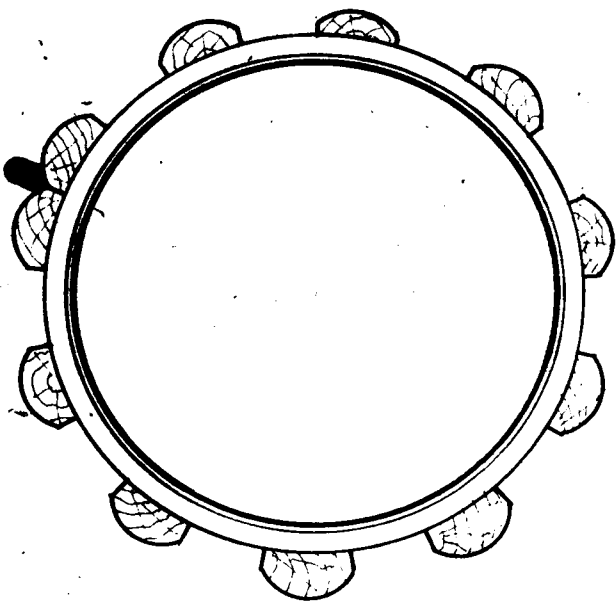

LEGENDA

-  *Picea excelsa*
-  *Fagus silvatica*
-  *Larix europaea*
-  *Fraxinus excelsior*
-  *Sorbus aucuparia*
-  *Abies alba*
-  *Salix caprea*
-  *Betula verucosa*
-  *Corylus avellana*
-  *Carpinus betulus*
-  *Pinus silvestris*
-  *Rubus sp.*
-  *Vaccinium myrtillus*

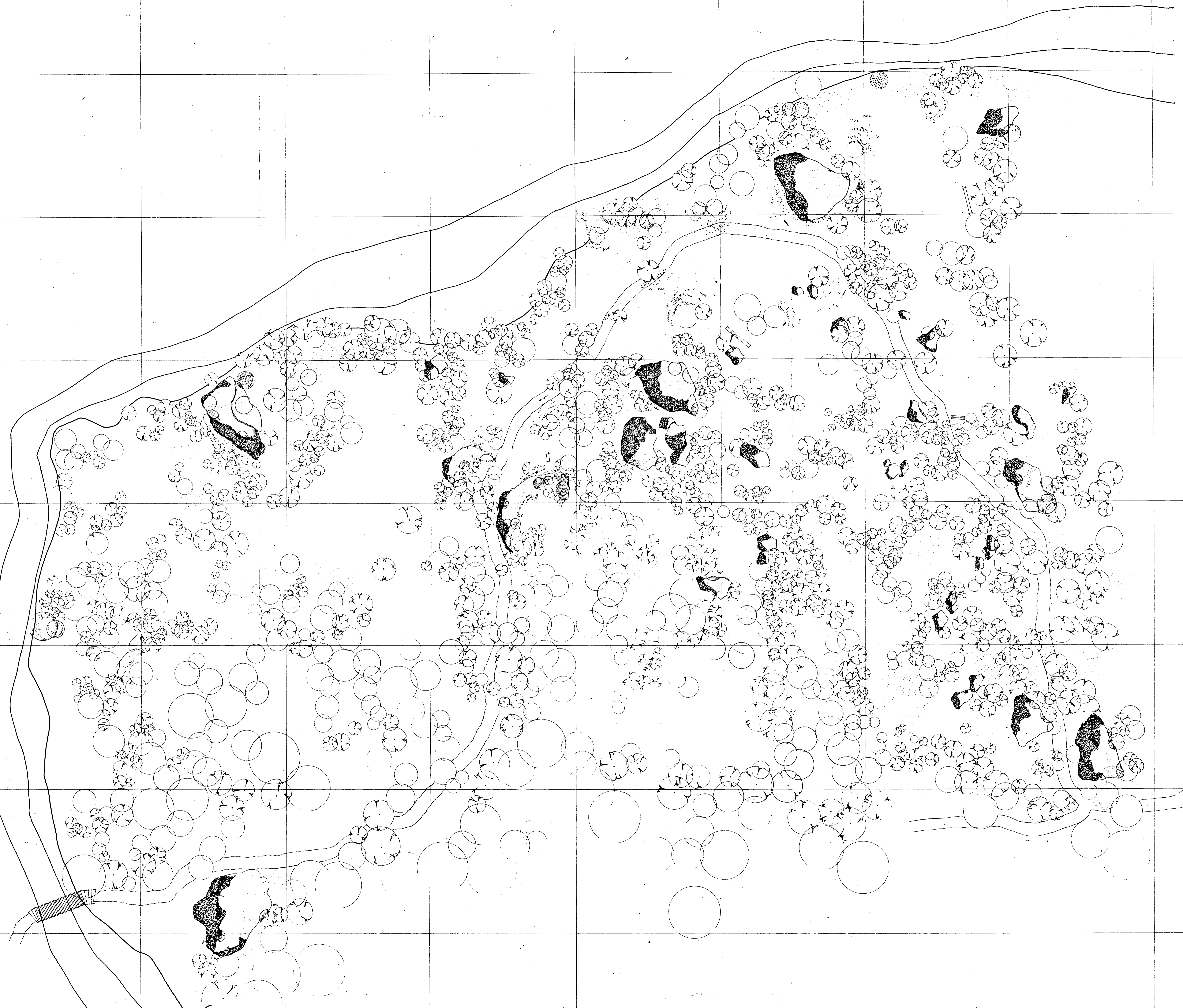

INŠTITUT ZA GOZDNO IN LESNO
GOSPODARSTVO PRI BF V LJUBLJANI





OBSTOJEČE STANJE

**SPOMINSKI PARK V
KAMNIŠKI BISTRICI**

izdelal : Maja Škulj dipl. ing
M 1:100

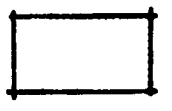
Ljubljana, junij 1982

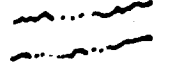
LEGENDA

-  zatravljena površina
-  klop
-  meje poti in zatravljenih površin
-  kos za smeti



INŠTITUT ZA GOZDNO IN LESNO
GOSPODARSTVO PRI BF V LJUBLJANI

UREDITVENI NAČRT

SPOMINSKI PARK V KAMNIŠKI BISTRICI

izdelal : Maja Škulj dipl. ing.







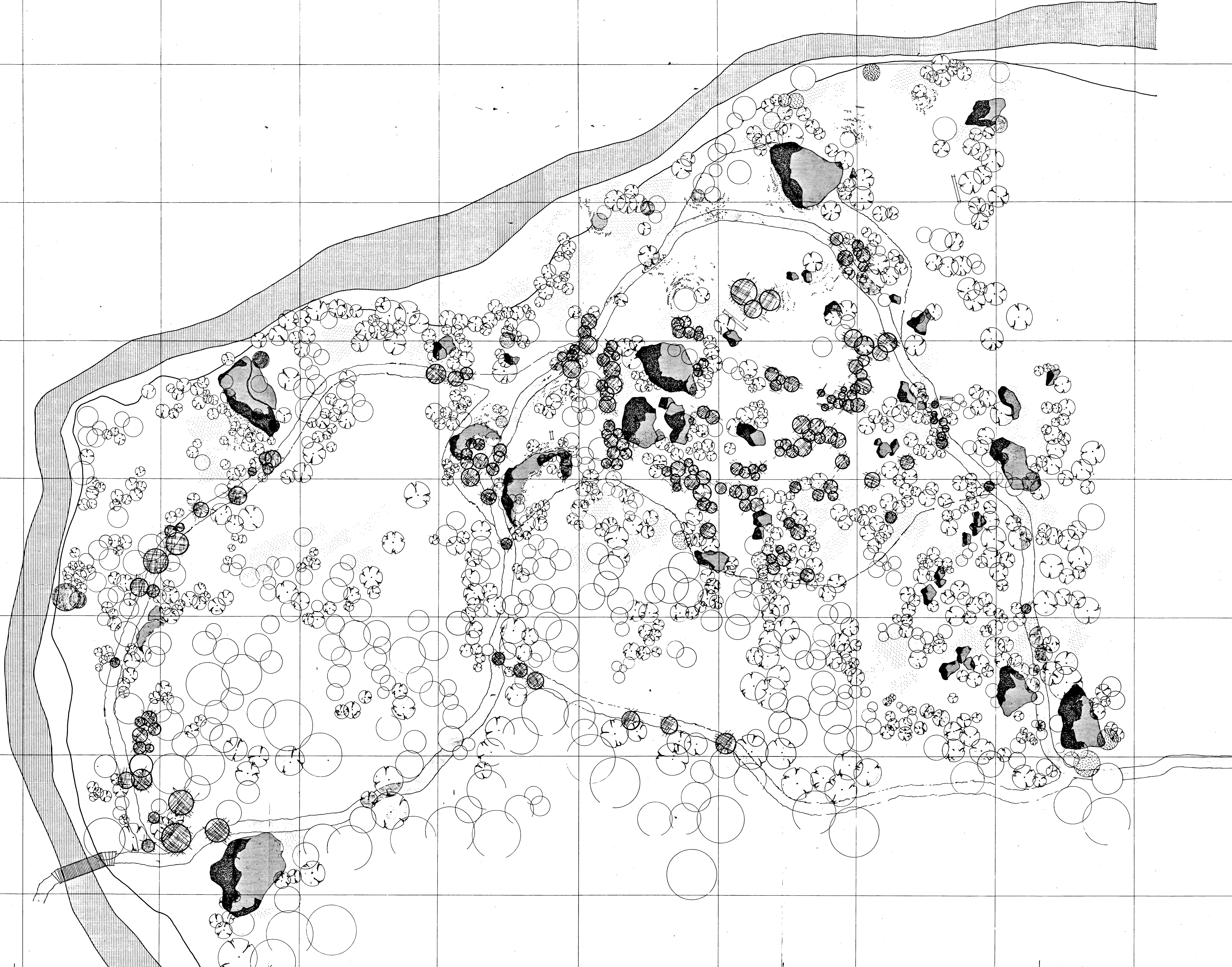



M 1:100

Ljubljana, junij 1982



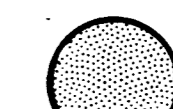

LEGENDA

-  *Picea excelsa*
-  *Fagus sylvatica*
-  *Larix europaea*
-  *Fraxinus excelsior*
-  *Sorbus aucuparia*
-  *Abies alba*
-  *Salix caprea*
-  *Betula verucosa*
-  *Corilus avellana*
-  *Carpinus betulus*
-  *Pinus silvestris*
-  *Rubus sp.*
-  *Vaccinium myrtillus*
-  dreve namenjeno poseku

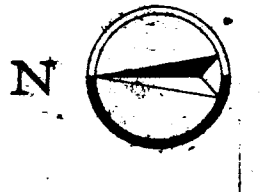

INŠTITUT ZA GOZDNO IN LESNO
GOSPODARSTVO PRI BF V LJUBLJANI

NAČRT SEČNJE

SPOMINSKI PARK V KAMNIŠKI BISTRICI

izdelal : Maja Škulj dipl. ing.

M 1:100

Ljubljana, junij 1982

INTENZIVNOST SHOJENOSTI TAL

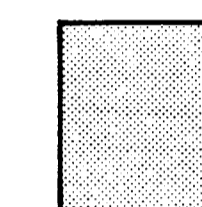

INTENZIVNO SHOJENA TLA



INŠTITUT ZA GOZDNO IN LESNO
GOSPODARSTVO PRI BF V LJUBLJANI

OBSTOJEČE STANJE

SPOMINSKI PARK V KAMNIŠKI BISTRICI

izdelal : Maja Skulj dipl. ing.

M 1:100

Ljubljana, junij 1982